

ZC/ZN リアアンダーディフューザ 取扱説明書

ご使用になる前に必ずお読みください。

《商品番号 / 適応車種》

82500DM9200 ZC/ZN BRZ/GT86 マットブラック塗装

82500DM0200 ZC/ZN BRZ/GT86 未塗装 * 黒ゲルコート

BRZ純正色コード : サテンホワイトパール(37J)・クリスタルブラックシリカ(D4S)・スターリングシルバーメタリック(D6S)・ライトニングレッド(C7P)・ギャラクシーブルーシリカ(E8H)・ダークグレーメタリック(61K)・WRブルーマイカ(O2C)

86純正色コード : サテンホワイトパール(37J)・クリスタルブラックシリカ(D4S)・スターリングシルバーメタリック(D6S)・ライトニングレッド(C7P)・ギャラクシーブルーシリカ(E8H)・ダークグレーメタリック(61K)・オレンジメタリック(H8R)

この度は弊社製品をご購入頂き誠に有難うございます。

本製品の性能を最大限に発揮し、安全かつ長くご使用頂ける様、ご使用の前に必ず本取扱説明書を良くお読みください。また、安全に取付けるとともに、正しくご使用くださいます様、お願い致します。

⚠ 危険

- 本取扱説明書は有資格作業員向けに作成されておりますので、本製品の取付けは全国のディーラー、または知識・経験のあるショップ自動車用品店にて行ってください。
- 誤った取り付けは本来の性能を発揮できないだけでなく、重大な事故に繋がる可能性がありますので取付要項の手順で確実に行ってください。
- 適応車種以外への取り付けや、改造加工は危険ですので絶対に行わないでください。

⚠ 注意

- 誤った取り付け及び誤った使用方法による物損は保証の対象外になります。
- この製品は厳密な品質管理の後出荷していますが、運送上のトラブルによる不具合がないか装着前に必ずご確認ください。万一異常が見つかった場合は購入店または弊社宛に直接ご連絡ください。正常な製品と交換致します。
- ボディ側の誤差等により取付けの際に加工を必要とする場合があります。
- 塗装前に必ず装着確認を行って下さい。
- 本製品は FRP(ガラス繊維) 黒ゲルコート仕上げです。塗装される方は、#400 程度のペーパーで十分足付けしてから塗装して下さい。また、50℃以上の温度での焼き付け塗装は絶対に行わないで下さい。
- 電装品が関係する作業の場合には必ずバッテリーのマイナス端子を外し、作業を行って下さい。

リフレクタ R/L × 各1

ネット × 1

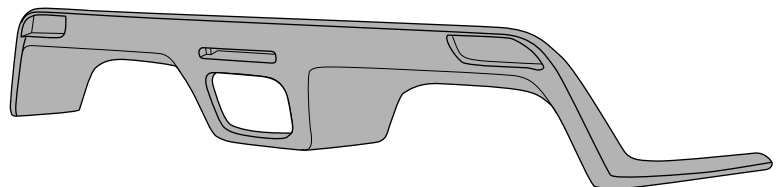

本体 × 1

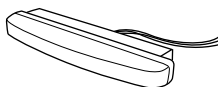

LED バックランプ
ユニット × 1セット



[A]



[D]



[G]



[B]



[E]



[H]



[C]



[F]



[I]

A	トラスボルト M6 × 15 mm	7	D	フランジナット M6 (小)	5	G	バックランプ取付用小ネジ	2
B	M6 スプリングワッシャー	7	E	フランジナット M6 (大)	2	H	バックランプ用延長ハーネス	2
C	M6 プレーンワッシャー	7	F	タッピングビス 4 × 10 mm	2	I	ギボシ	4

1

本製品の準備

〈1〉 左右リフレクタ、バックランプユニットを付属ビスにて本製品に取付けます。

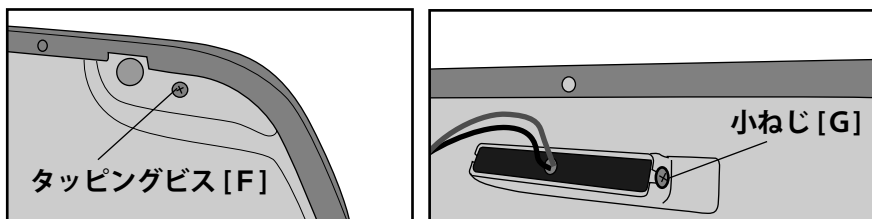

〈2〉 センターアップマフラーを装着しない場合、付属ネットを本製品に取り付けます。
(付属のネットはシルバーですが、お好みで塗装して使用して下さい。)

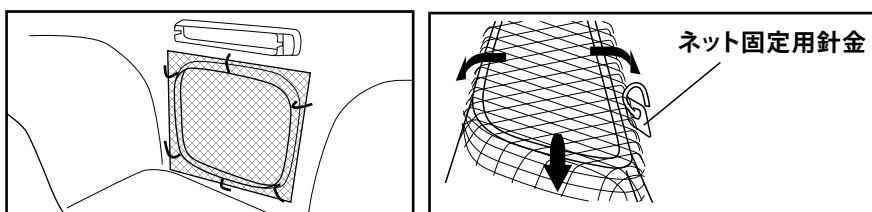

付属ネットを固定後は、危険防止の為に必ず折り曲げて下さい。

〈3〉 取付時のキズ防止の為、必要に応じて本製品をマスキングします。

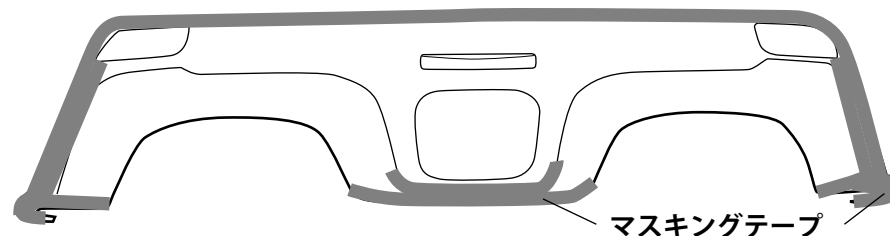

塗装後 96 時間が経過していない場合はマスキングを避けるか、粘着力の低いマスキングテープを使用して下さい。

2

リアバンパーフェースの加工

〈1〉 車両を安全な場所にてリフトアップします。

〈2〉 キズ防止の為、バンパーフェース塗装面側、テールランプユニット周辺など必要に応じてマスキングします。

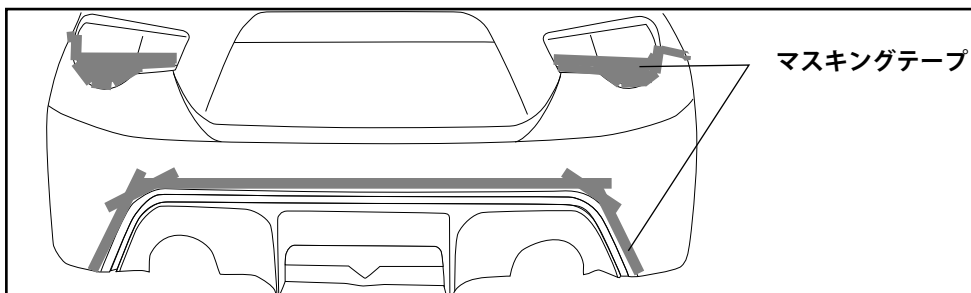

〈3〉純正リアマフラー、リアバンパーブラケット2つを取外し、バックランプユニットのバルブ2箇所を取外します。

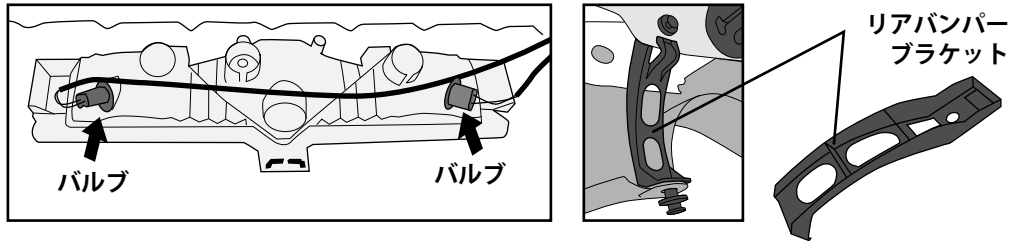

〈4〉純正リアバンパーを車体から取外します。
※図の位置のボディ内側からツメを押すとバンパーの取外しが容易になります。

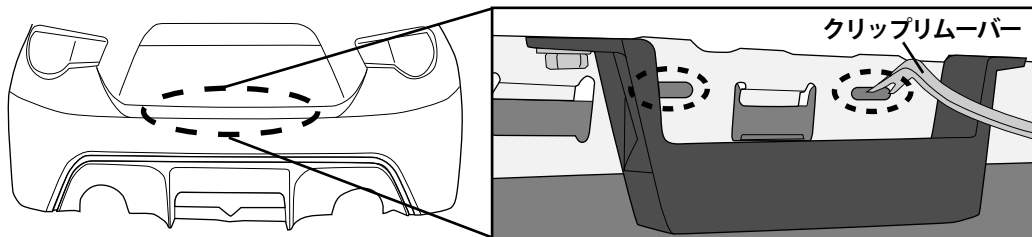

〈5〉純正リアバンパーからバックランプユニット・牽引フックカバーを取外します。

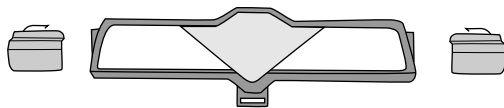

〈6〉図のように斜線部を残し、グレー部分を切取ります。

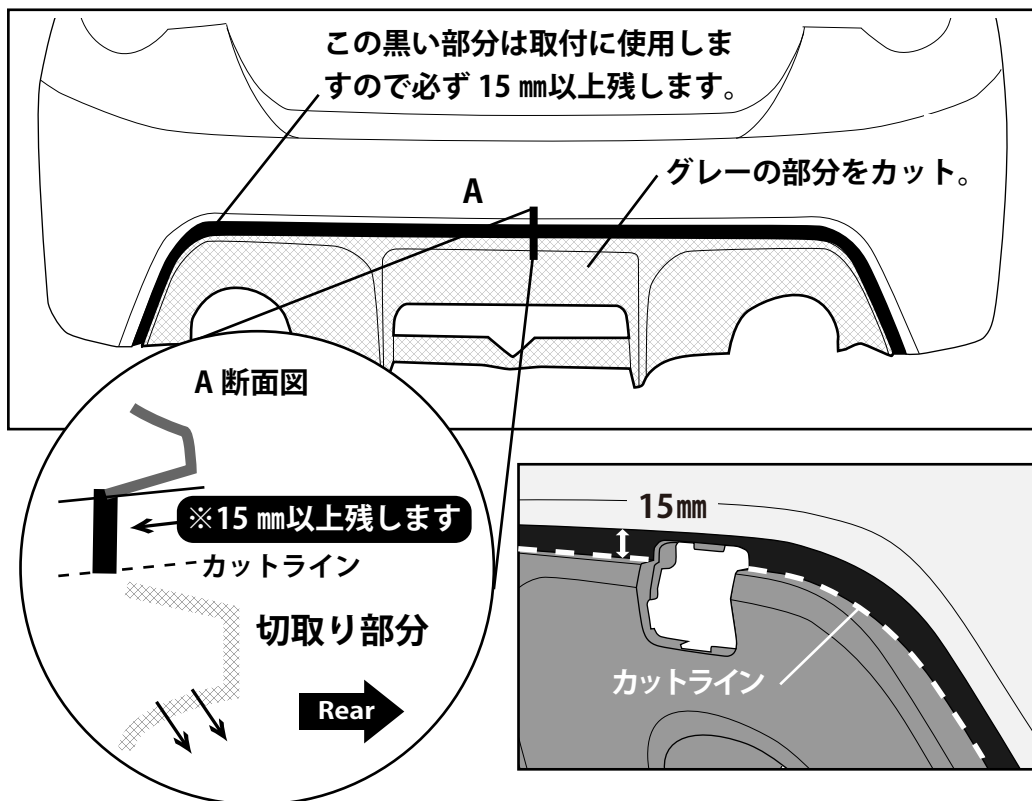

注意 車両後方側へバリや突起部が残っていると、フィッティングが悪化します。ヤスリ等で削り落してから次の作業に移して下さい。

〈6〉 車両固定用ビス穴を 7 mm 径で、下記寸法の 3 箇所を開けます。

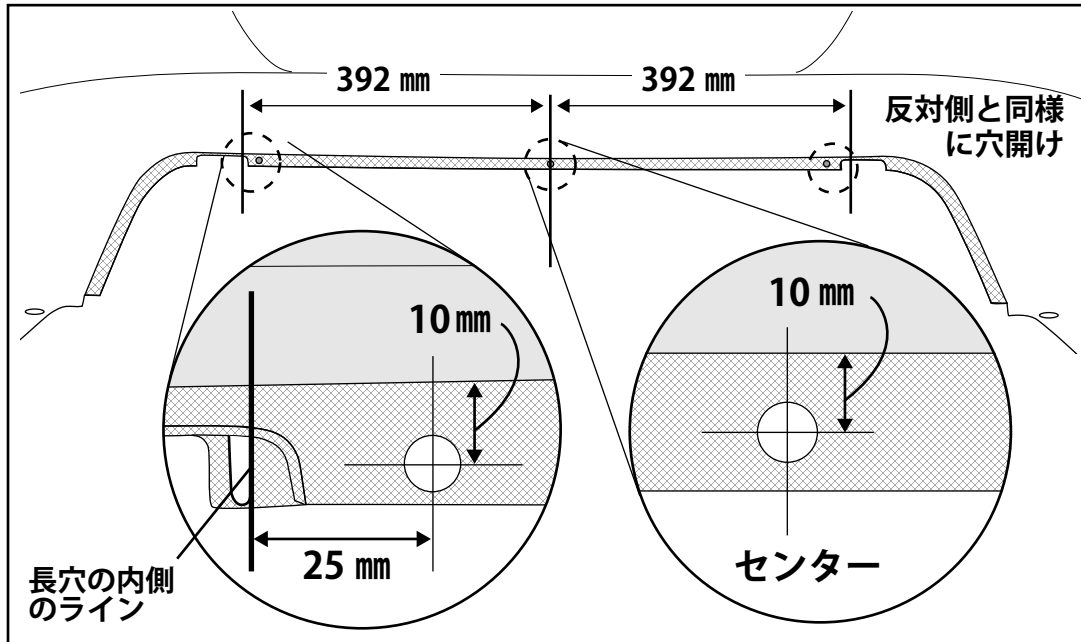

最初に製品側中央の穴を基準に仮フィッティングし、バンパーフェース側に穴を開けて下さい。

〈7〉 下図の 2 箇所にも同様に、7 mm 径で穴開けします。

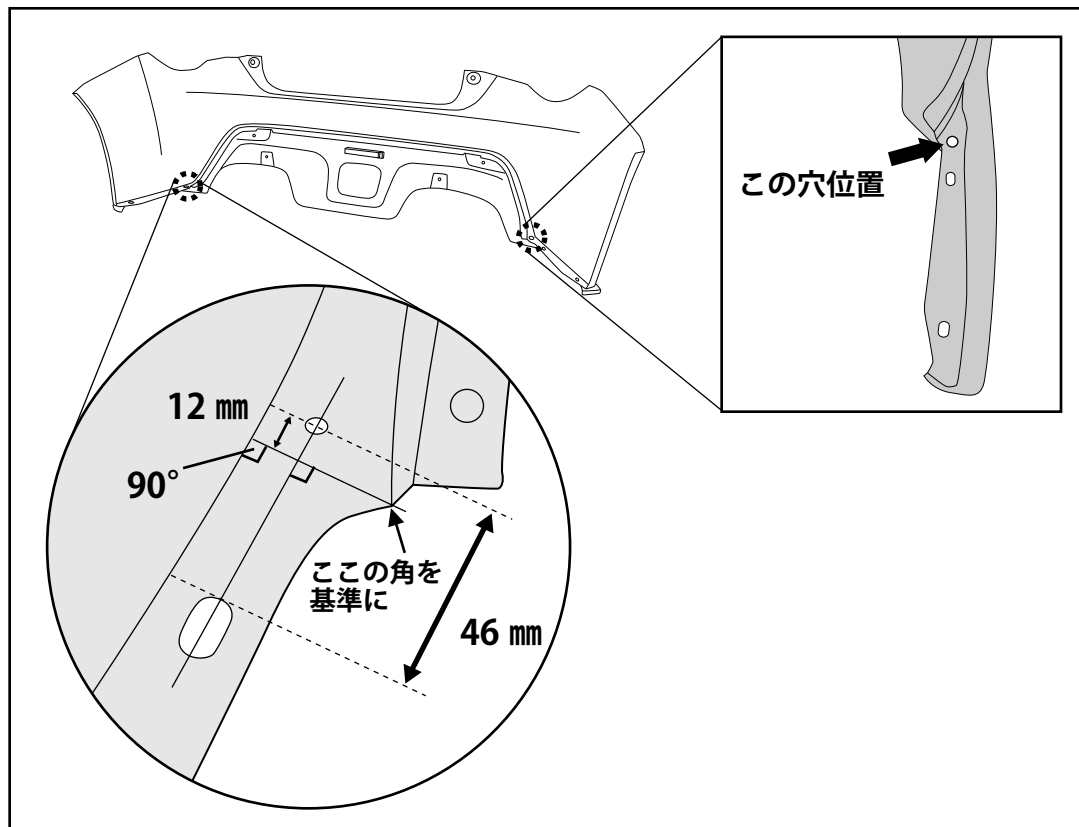

- 〈8〉本製品と加工したリアバンパーフェースを固定します。
穴開けした5箇所を下記組み合わせでそれぞれ締結します。

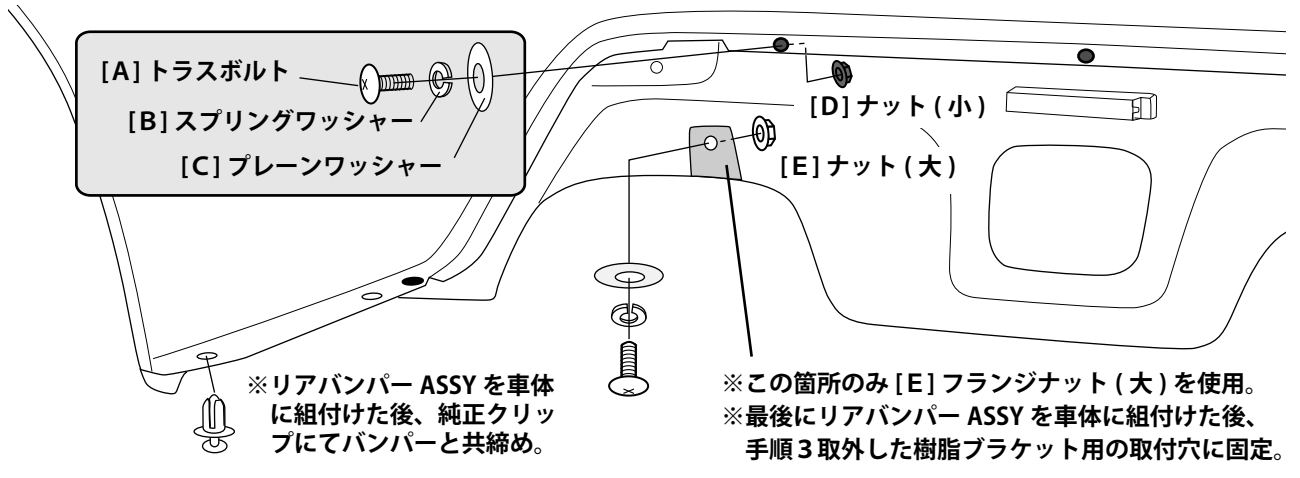

3 バックランプ配線の加工

- 〈1〉車体から出ているバックランプユニット用配線を、分岐部分よりも車寄りの位置 (短い方のソケットから約 220 mm の位置) で切断し、端子加工します。

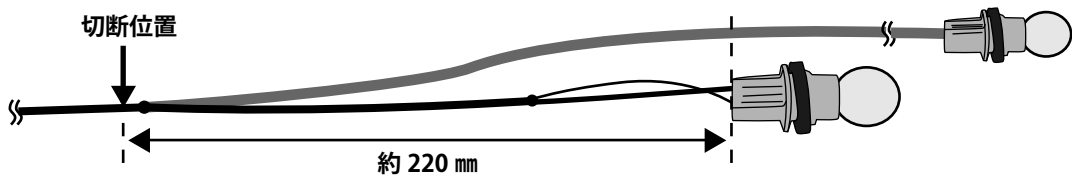

- 〈2〉切断箇所に付属の配線・ギボシを取付けます。
※付属の配線は長いので、約 650 mm に切って使用する事をお勧めします。

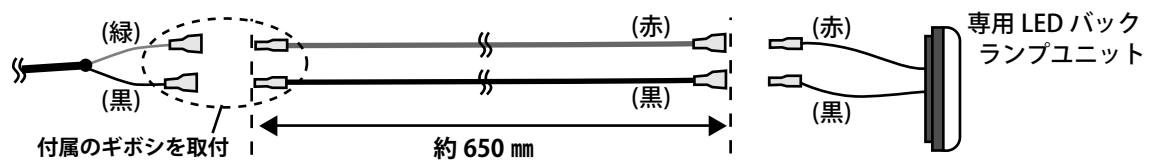

配線はマフラーに接触しない様、バンパービーム上側から配線が通るよう取り回して下さい。必要に応じてタイラップ等でビームに結束して下さい。

4 本製品の取付

- 〈1〉マフラーを取付けます。
〈2〉手順②の8を参考に、リアバンパーフェース ASSY を車両に取付けます。
※注意：純正マフラー、他社製マフラーの場合テールパイプ部の干渉が無いかどうかを確認し、干渉部分がある場合には本製品側をカットして下さい。
〈3〉バックランプユニットの配線を結線し、リバースギアで点灯するか確認します。
※注意：IGN ON 状態でないと点灯しません。
※注意：配線をマフラー付近にレイアウトしないで下さい。
〈4〉②の5で取外した純正クリップ等でバンパーフェースを車体側に固定します。
〈5〉必要があれば、実走行させて緩みなどが無いかを確認して下さい。

取扱上のご注意・保証規定。

- 本製品は保管状態、輸送時の落下による外的要因によって変形、破損する可能性があります。お取扱には細心の注意を怠らないようお願いいたします。
- 本製品を取付けた事により、富士重工業(株)・トヨタ自動車(株)の車両クレーム保証対象外とされる可能性があります。
- 必ず本書内容にご記載ください。本保証書のご提示が無い場合や所定の記載事項にもれ等がありますと有償保証とさせていただきます。また、使用上の誤り、不当な修理・加工、分解改造による故障及び破損、お買い上げ後の輸送や落下による故障などの場合は保障の対象外とさせていただきます。
- 本製品を第三者からの譲渡・売買により入手された場合、製品の点検・確認は弊社にて承りますが、交換及び買収等は一切行いませんのであらかじめご了承ください。なお検査費用などは実費にてご負担いただきます。
- 本書は本書記載内容をお約束するものです。上記内容をご確認頂きましたら、お客様のご署名をお願いいたします。本書をご提示いただく場合がございます。ご記入後は本書を大切に保管してください。

《保証書》

商品番号	82500DM9200 82500DM 0200
保証期間	ご購入日より1年
ご購入日	年 月 日
お客様	名前 住所 電話
販売店	

※ご提示頂いた個人情報は当社内に留め、本人のご了承なしに第三者開示・共有することはありません。

販売元：株式会社プローバ

〒224-0025 神奈川県横浜市都筑区早渕 3-30-8
Phone. 045-591-5501 Fax. 045-591-5535
support@jprova.co.jp http://www.jprova.co.jp/

製造・販売元：株式会社ダムド

〒242-0001 神奈川県大和市下鶴間 45-1
Phone. 046-271-5599 Fax. 046-272-2266
info@damd.co.jp http://www.damd.co.jp/