

# N-VAN [HBD-JJ1・2] “DENALI” / “MALIBU”

構成部品表

**DAMD**  
Styling Effect

## HEAD LIGHT KIT

## ヘッドライトキット

[A] ヘッドライト変換ハーネス

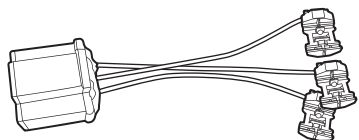

[B] ポジション変換ハーネス

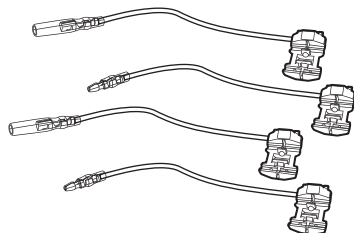

[C] ウィンカー変換ハーネス  
(デナリのみ)

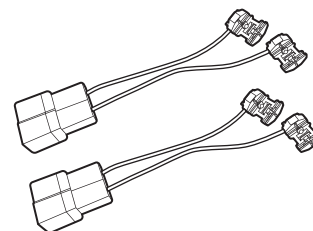

[D] ワイヤリングセット  
(WH-2)

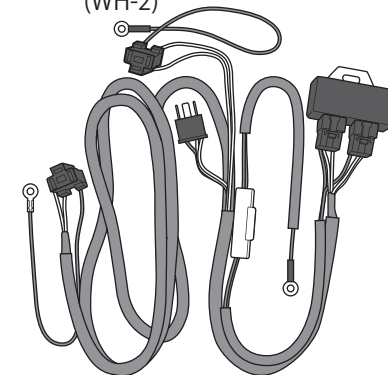

[E] ヘッドライト

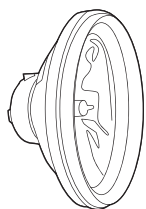

マリブ/HL-41  
デナリ/HL-51

[F] ヘッドライトリング

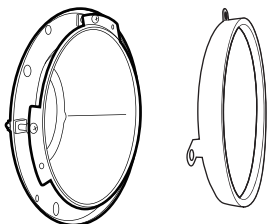

[G] ギボシ端子セット  
(オス/メス、各スリーブ)

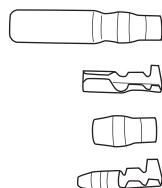

[H] 六角ボルト  
(M6×15)

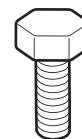

[I] ワッシャー  
(M6)



[J] フランジナット  
(M6)



No.	部品名称	個数	部品番号	No.	部品名称	個数	部品番号
A	ヘッドライト変換ハーネス	1	E-259	F	ヘッドライトリング	2	E-411
B	ポジション変換ハーネス	2セット	E-260	G	ギボシ端子セット(オス/メス、各スリーブ)	2セット	E-453
C	ウィンカー変換ハーネス(デナリのみ)	2	E-261	H	六角ボルト(M6×15)	1	A-029
D	ワイヤリングセット(WH-2)	1	E-416	I	ワッシャー(M6)	1	B-038
E	ヘッドライト マリブ/HL-41 or デナリ/HL-51	2	E-467 or E-517	J	フランジナット(M6)	1	B-049

**DAMD Inc.**

株式会社 ダムド  
〒242-0001神奈川県大和市下鶴間45-1  
TEL.046-271-5599  
<http://www.damd.co.jp>

# N-VAN [HBD-JJ1・2] "DENALI"/"MALIBU"

取付説明書

**DAMD**  
Styling Effect

## HEAD LIGHT KIT

## ヘッドライトキット

**取付手順** ■ 取り付け前に必ず別紙注意事項をお読み下さい ■  
-注意- フェイスキット取付作業終了後、必ず光軸調整を行って下さい。

- ① 図①を参考に、[A]ヘッドライト変換ハーネスと[B]ポジション変換ハーネスを純正ヘッドライトカプラーの配線に割り込み結線します。  
※ハロゲンヘッドライトの場合、[A]ヘッドライト変換ハーネスは不要です。
- ② ウィンカーレンズに配線します。  
【デナリ】→図②を参考に、[C]ウィンカー変換ハーネスを純正ウィンカーカプラーの配線に割り込み結線し、フェイスキット取り付け時にウィンカーと接続して下さい。  
【マリブ】→フェイスキット取り付け時に、純正と同様の手順でソケットごとDAMD製ウィンカーレンズに接続して下さい。  
ハロゲンライト装着車の場合、左右のウィンカーソケットをHONDA純正ソケット純正品番【33303-S7A-J11】に交換して下さい。
- ③ 図③・図④を参考に、[E]ヘッドライトに[F]ヘッドライトリングを固定します。さらに、ポジションランプのリード線に[G]ギボシ端子セットを取付けます。
- ④ 配線概要図を参考に、[B]ポジション変換ハーネスと③にて取付けた[G]ギボシ端子を接続し、[D]ワイヤリングセットも車両に接続した後、図⑤を参考に車両へ固定します。  
※ハロゲンヘッドライトの場合、[D]ワイヤリングセットは不要です。
- ⑤ 市販のビニルテープ等を使用して、カプラー/エレクトロタップ/ギボシ端子接続部及び車体側レライザーカプラー/未接続部カプラーの防塵/防水を行って下さい。

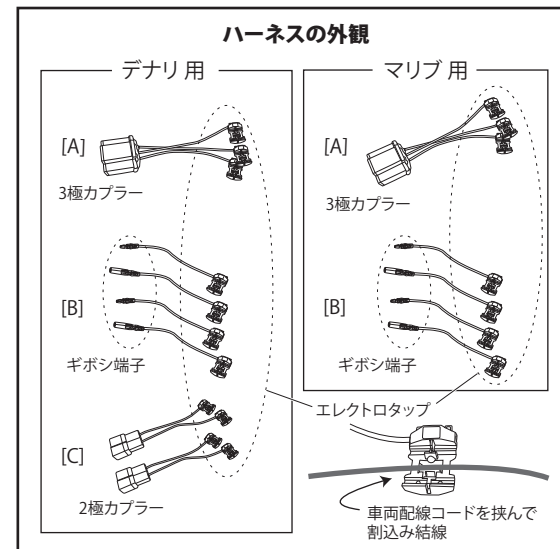

図①

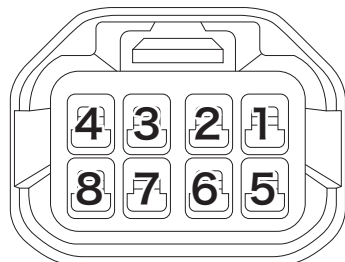

純正ヘッドライトカプラー

【助手席側 純正ヘッドライトカプラー】:[A]ヘッドライト変換ハーネス+[B]ポジション変換ハーネス  
[A]ヘッドライト変換ハーネス:青線を1番(水色線)に割り込み結線。  
[A]ヘッドライト変換ハーネス:緑線を2番(緑線)に割り込み結線。  
[A]ヘッドライト変換ハーネス:黒線を3番(黒線)に割り込み結線。  
[B]ポジション変換ハーネス:ギボシ端子オス(黒線)を4番(黒線)に割り込み結線。  
[B]ポジション変換ハーネス:ギボシ端子メス(赤線)を7番(桃色線)に割り込み結線。

【運転席側 純正ヘッドライトカプラー】:[B]ポジション変換ハーネスのみ  
[B]ポジション変換ハーネス:ギボシ端子オス(黒線)を4番(黒線)に割り込み結線。  
[B]ポジション変換ハーネス:ギボシ端子メス(赤線)を7番(桃色線)に割り込み結線。

図② 【デナリ】のみ

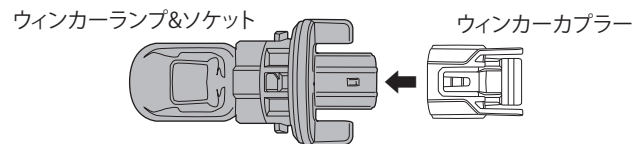

ウィンカーランプをソケットごと抜き、車両側ソケットの配線の被覆チューブを剥いて、[C]ウィンカー変換ハーネスのエレクトロタップを使い配線します  
※被覆チューブを剥く際にリード線を傷付けたり、断線させたりしないよう気をつけて下さい

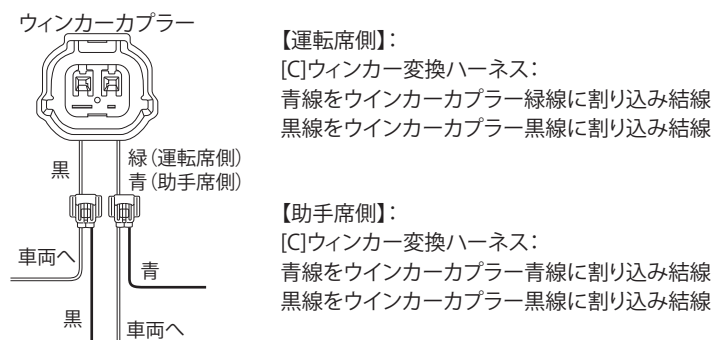

図③

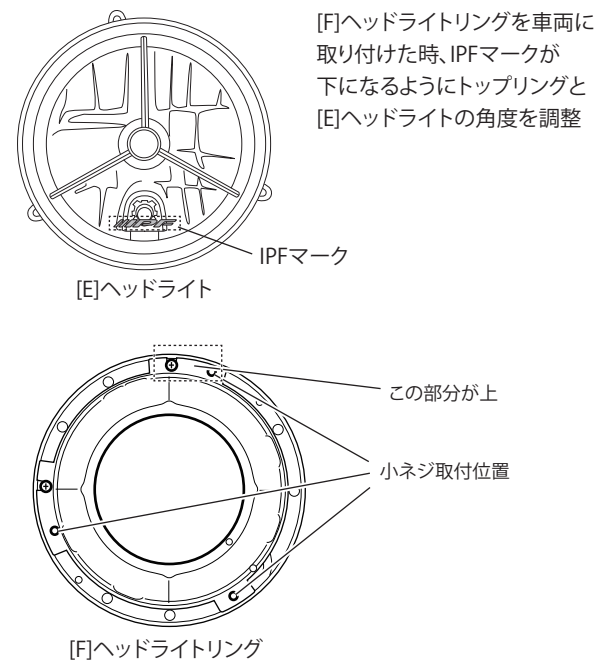

【配線概要図】

※ハロゲンヘッドライト装着車の場合、[B]ポジション変換ハーネスのみ割り込み結線し、[E]ヘッドライトへは純正ヘッドライトカプラーを直接差し込みます。

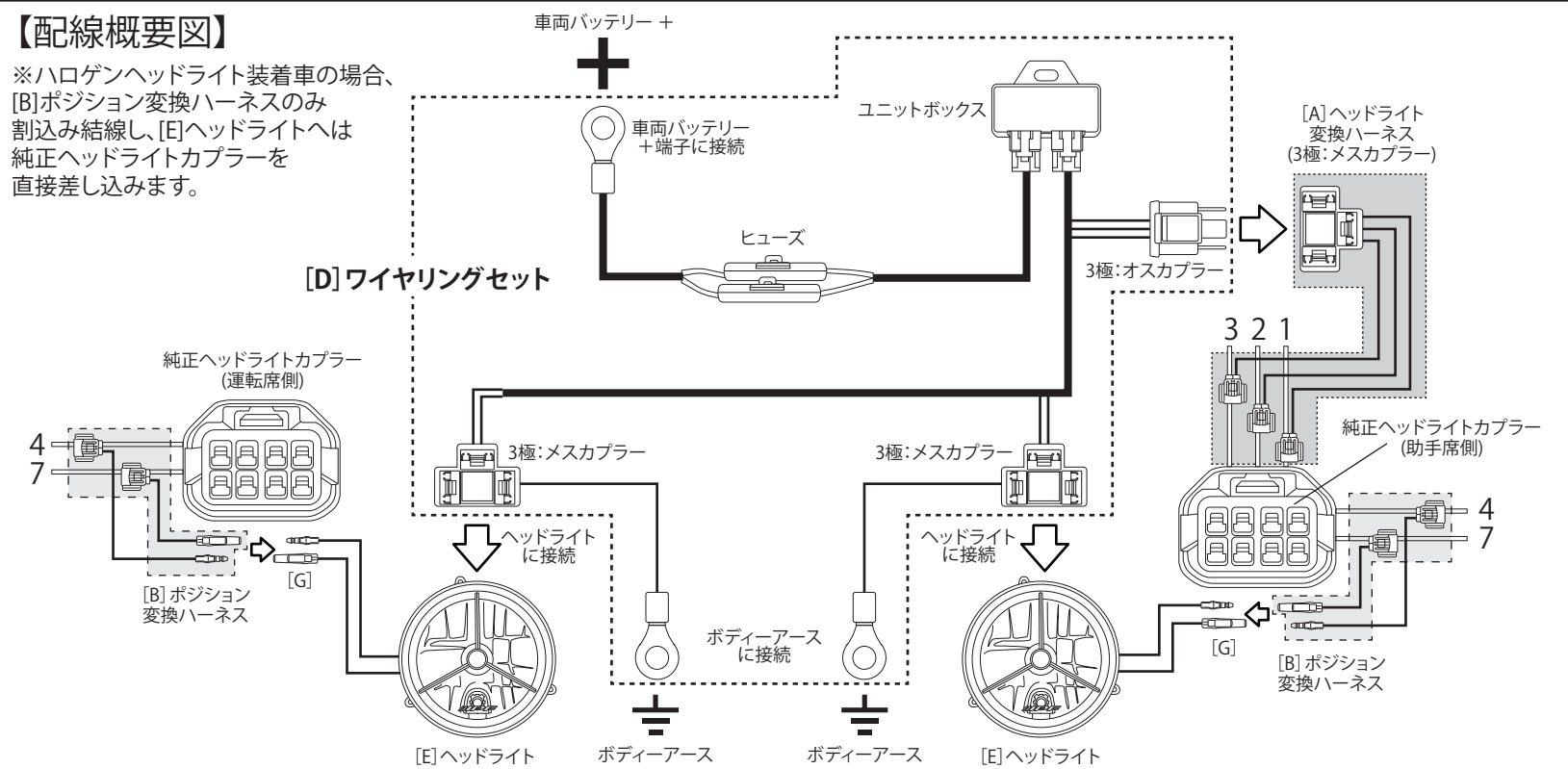

図④

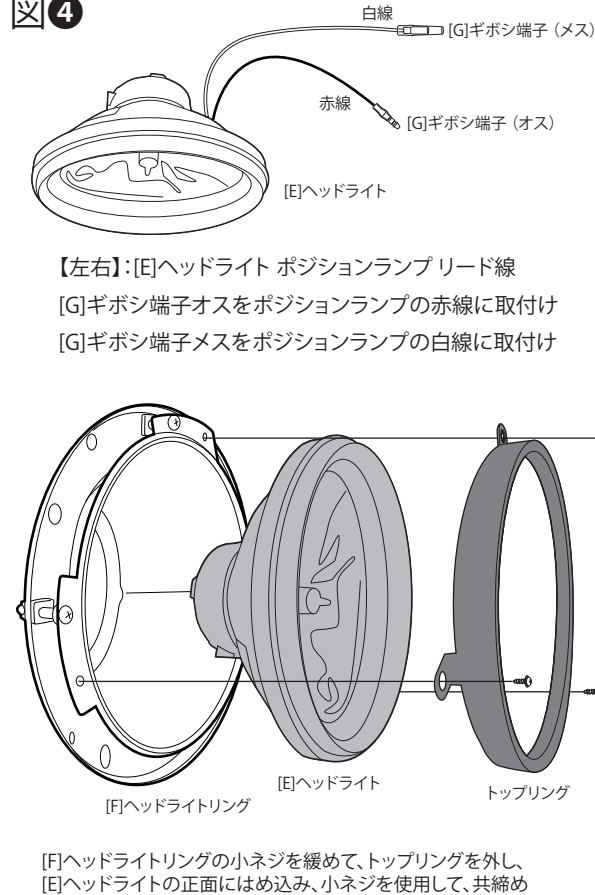

図⑤

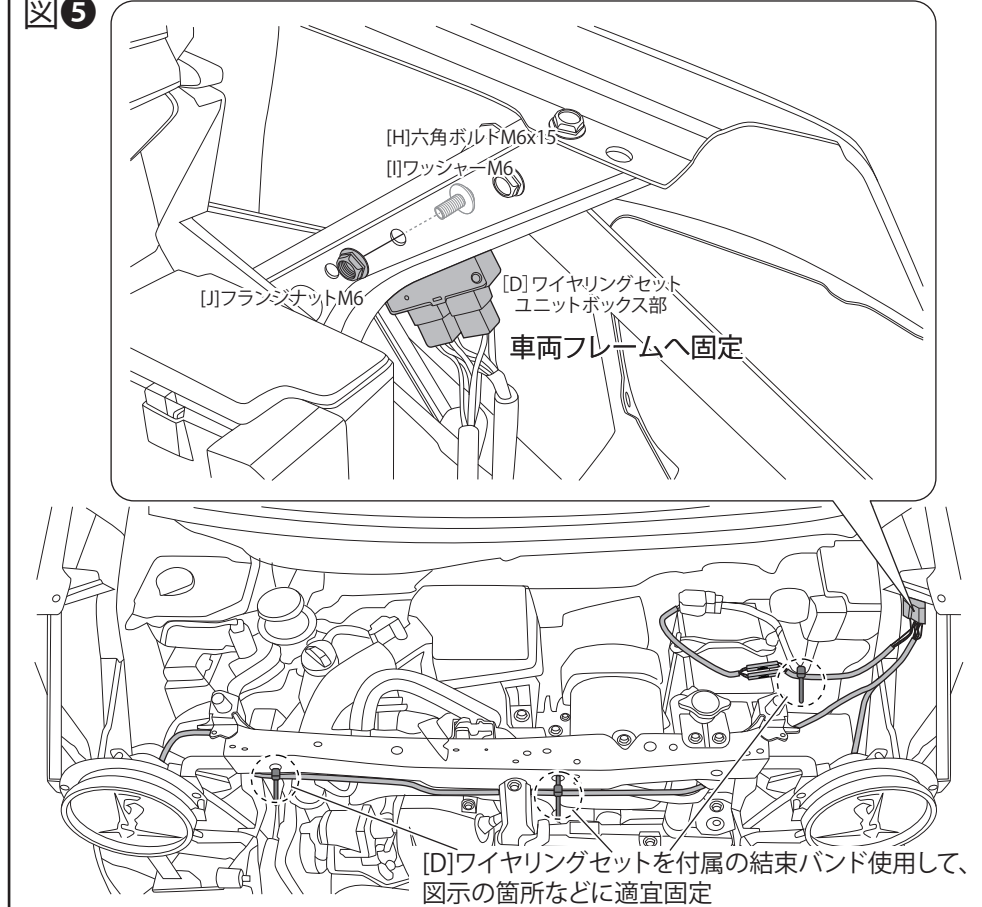

A	ヘッドライト変換ハーネス	1
B	ポジション変換ハーネス	2セット
C	ウィンカー変換ハーネス (デナリのみ)	2
D	ワイヤリングセット(WH-2)	1

E	ヘッドライト	2
F	ヘッドライトリング	2
G	ギボシ端子セット (オス、メス、スリーブ)	2セット
H	六角ボルトM6x15	1

I	ワッシャーM6	1
J	フランジナットM6	1
-	-	-
-	-	-

**DAMD Inc.**

株式会社 ダムド  
〒242-0001 神奈川県大和市下鶴間45-1  
TEL.046-271-5599 FAX.046-272-2266  
http://www.damd.co.jp